

## Cardan modulaire en option

Ce cardan ingénieusement conçu vous permet de monter votre SCE sur n'importe quelle pelle. Vous pouvez facilement monter le kit de réglage pour votre machine, sur le cardan de base, après quoi, vous pouvez y connecter votre SCE.

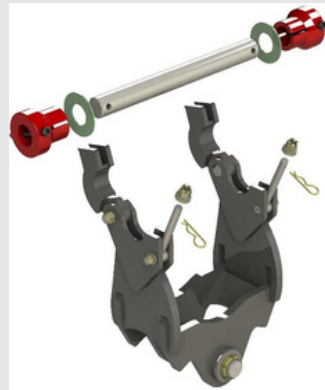

## Easylink en option



L'easylink dispose de deux pinces qui permettent une connexion rapide et facile à la goupille de votre pelle. Cette façon de vous connecter vous permet de travailler de manière plus sûre, plus rapide et plus efficace.

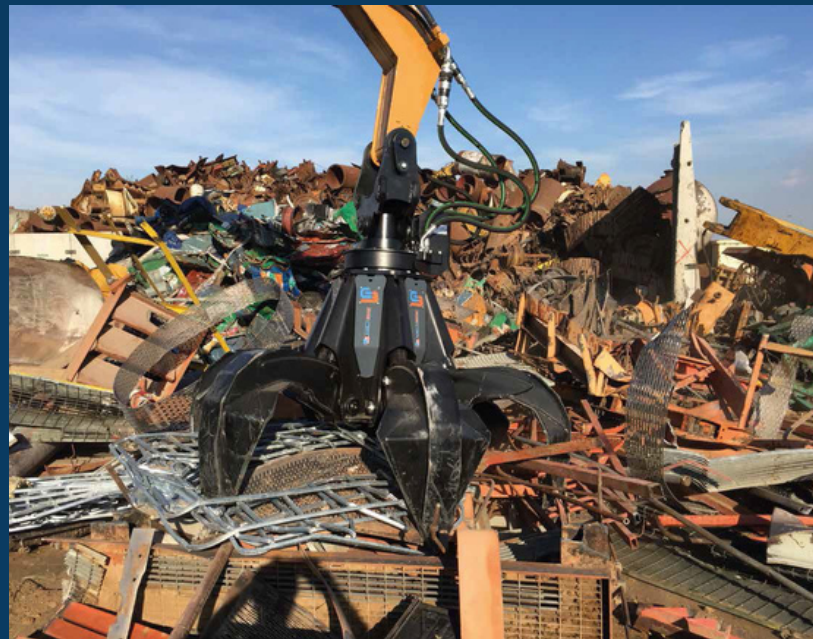

# SCE SCRAPKING

## Grappin



## Protection unique

Notre conception unique élimine le besoin d'une colonne centrale.  
Tous les composants tels que les tuyaux, le distributeur d'huile et les cylindres sont protégés de manière optimale. La pollution est également réduite au minimum.

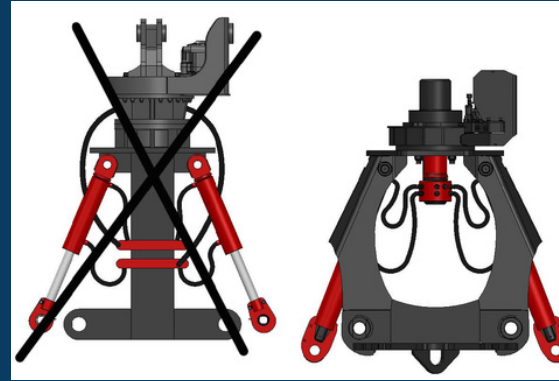

## Base puissante

La conception unique du châssis de base du SCE lui confère une solidité sans précédent.  
De plus, l'ensemble du cadre est en acier à haute résistance. Cela fait de lui, l'un des cadres les plus solides du marché.

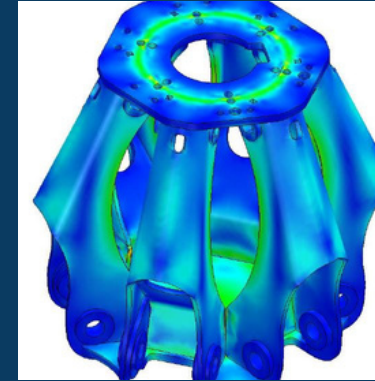

## broches coniques

Les broches coniques, en option, garantissent que le jeu qui se produit entre les broches et les bagues, en raison de l'usure, peut être corrigé.

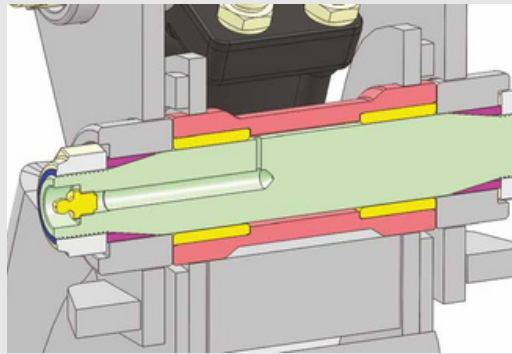

## Les matériaux les plus résistants

Le SCE est composé de matériaux extrêmement résistants pour fournir la pince la plus puissante possible.  
Par exemple, on utilise du Weldom 700, de l'acier 450HB, de l'acier E355, de l'acier S355, de l'acier trempé 42CrMo4 et 39NiCrMo4. Les pointes des dents sont constituées d'un alliage spécial d'acier au manganèse.

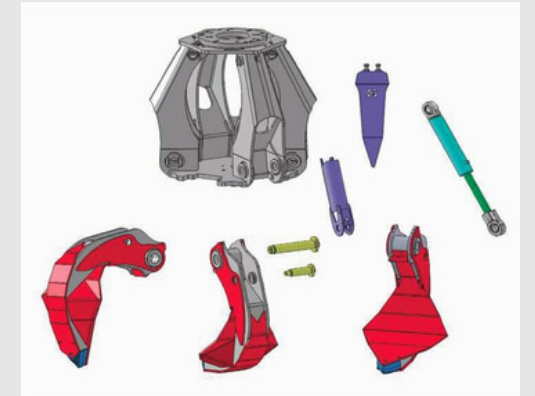

## Entretien facile

La puissance du SCE et son excellente protection des parties hydrauliques n'empêchent pas un entretien facile. Les plaques de protection solides et faciles à démonter, permettent de remplacer les flexibles en quelques minutes si nécessaire.

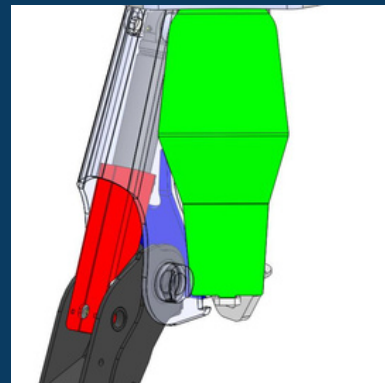

## Rotateur en option

Notre rotateur de couronne d'orientation GRI développé et fabriqué en interne est une option incontournable sur le SCE. Il est de conception simple et est équipé d'un distributeur d'huile interne, ce qui élimine le besoin de tuyaux reliant la pince au rotateur.



## Revêtement en poudre

Diverses pièces sont revêtues de poudre et sont assemblées avec le plus grand soin.  
Cela offre une excellente protection à long terme.

